

VOLETS ROULANTS RÉNOVATION



Le volet rénovation est l'allié parfait puisqu'il est entièrement personnalisable. Choisissez la couleur de vos volets roulants en fonction de vos menuiseries ou de votre façade. Vous pourrez également opter pour différentes formes de coffres.

S.J. FERMETURES

S.J. FERMETURES

SJ FERMETURES – VOLETS ROULANTS RÉNOVATION

CARACTÉRISTIQUES TECHNIQUES

- ✓ Tablier en lames aluminium double paroi isolée (DPI) par mousse polyuréthane ou PVC bouchonnés,
- ✓ Lame finale en aluminium extrudé équipée de joint tubulaire d'étanchéité,
 - ✓ Coulisses en aluminium équipées de joint brosse,
 - ✓ Verrous anti-soulèvement,
 - ✓ Axe d'enroulement en acier galvanisé,
 - ✓ Moteurs pré réglés dans nos locaux.

LES TYPES DE MANŒUVRES

→ **Électrique :**

- SIMU* : Filaire, Radio EHZ, Radio Solaire
- SOMFY* : LT Filaire, Radio RTS, Radio iO



→ **Manuelle :**

- Par treuil,
- À sangles,
- Par tirage direct

** La garantie des moteurs SIMU est de 6 ans et 5 ans pour SOMFY.*

LES ATOUS

Praticité

Les volets rénovation sont prêts à la pose.



Sérénité

Une manœuvre de secours peut être ajoutée au volet en complément, de manière à pouvoir l'utiliser même en cas de panne électrique.



Fabrication sur mesure avec garantie allant de 400 mm à 4500 mm .



Esthétique

- 3 types de coffres (quart de rond, carré ou coupé)
- 2 types de coulisses (53 * 22 ou 53 * 22 à ailes)



Optimisation

Guidage du tablier par des coulisses prêtes à la pose.
Percées en tableau, de face ou sans perçage.

POSE AVEC MOUSTIQUAIRE INTÉGRÉE

Le volet rénovation avec moustiquaire intégrée vous permet de disposer de 2 fermetures en 1. La première est l'utilisation du volet roulant de manière classique et la seconde est la moustiquaire enroulable. La moustiquaire vous permettra de conserver la luminosité naturelle l'été.

La moustiquaire et le volet peuvent être utilisés indépendamment.

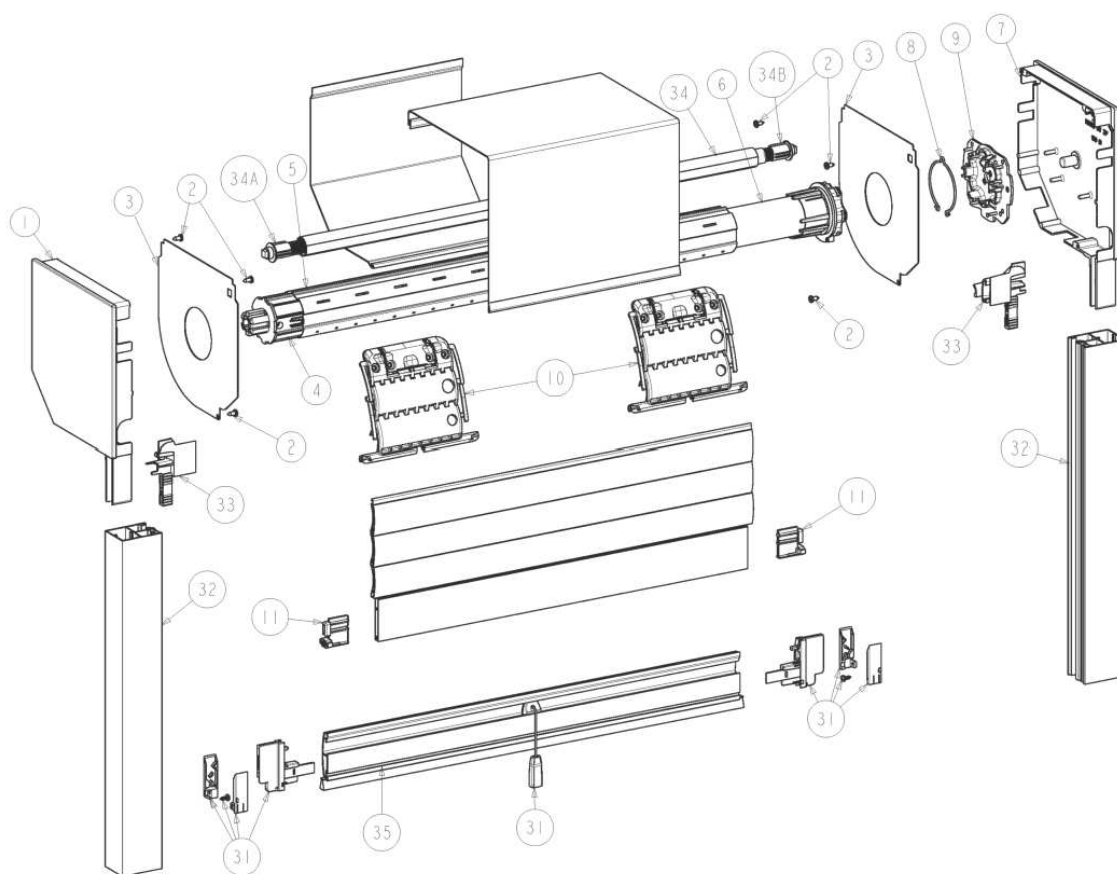

CARACTÉRISTIQUES TECHNIQUES

- ✓ Toile de moustiquaire enroulable coloris gris,
- ✓ Coulisses doubles en aluminium,
- ✓ Remontée automatique grâce au ressort intégré,
- ✓ Largeur maximale 1600 – Hauteur maximale 2600,
- ✓ Le volet est livré pré monté.

LE CHOIX DES COULEURS



COLORIS STANDARD

BLANC
9010

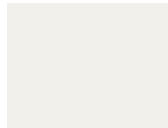

Disponible en PVC

MARRON FONCÉ
8019

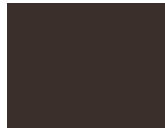

ALU MÉTAL
9006



GRIS CLAIR
7038



Disponible en PVC

BEIGE SABLE



Disponible en PVC

MARRON CLAIR
8014



GRIS
7035



Disponible en PVC

GRIS
7016



NOIR
9005

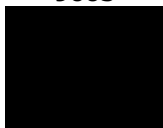

BEIGE
1013

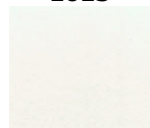

IVOIRE
9001

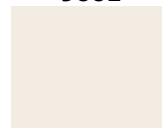

BEIGE
1015

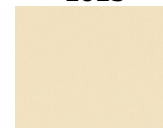

VERT
6009



VERT
6005



VERT
6021



ROUGE
3004



BLEU ACIER
5011



CHÊNE DORÉ*



* Plaxage sur coulisses et lame finale

COLORIS SPÉCIAUX AVEC LAQUAGE

Liste non exhaustive

7022



7013



5003



5010



5009



5023



5014



7000



9007

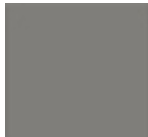

7015



7011



7012



7039



7037



7004

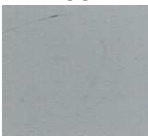

7040



7030



6019



COLORIS FAUX-BOIS*

*Laquage non réalisable sur coulisses, lame finale, coffre & joues

MAKASSAR



NOYER



ACAJOU



CHÊNE CLAIR



BRONZE

